

# Segmentanzeige SA 7Seg-57

Beschreibung  
Techn. Daten



7 Segmentanzeige einstellig  
Schrifthöhe 57 mm  
Leuchtfarben : rot , grün  
Versorgungsspannung : 24 V / DC  
Stromaufnahme : ca.15 mA pro Segment  
Ansteuerung : je LED Segment  
Anschluss : Schraubklemmen

Maße

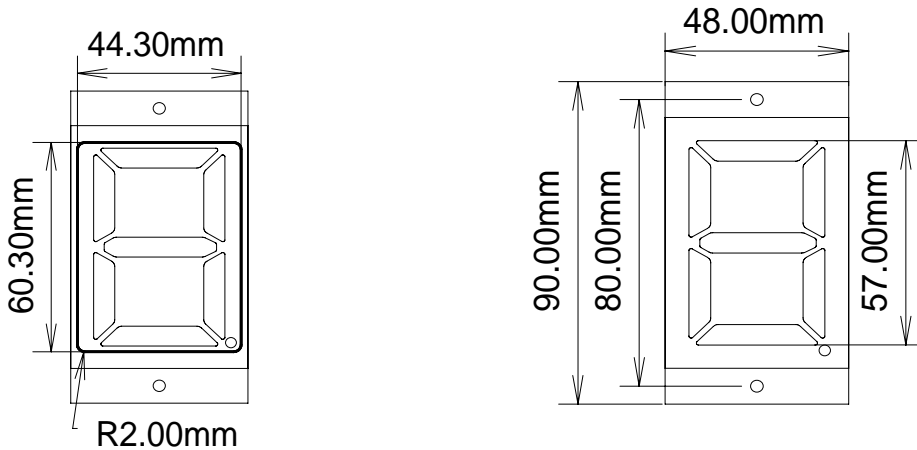

Ausschnitt Deckplatte

Einbautiefe 30mm

Die Anzeige wird mit 2 Schweißbolzen M3x30 an der Frontplattenrückseite befestigt

Anschluss

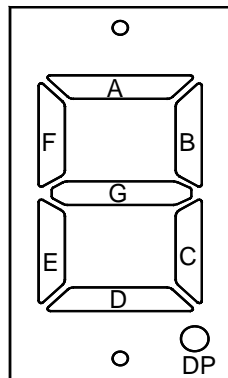
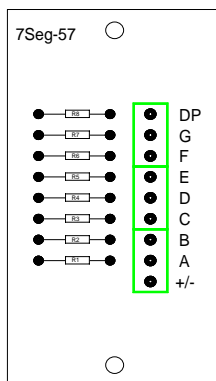

- geschalten  
gemeinsame Anode

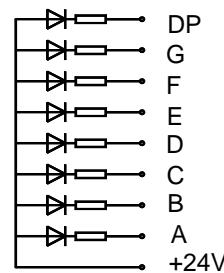

+ geschalten  
gemeinsame Katode

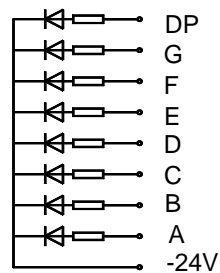

Bestellnummern

	7 Seg-57-rot
	7 Seg-57-grün